

Daniela Lucangeli

Adriana Molin

Nicoletta Perini

Silvana Poli

I mini gialli dell'intelligenza numerica

3

Ispettrice Numeroni

*e il furto sul
treno per Parigi*



Illustrazioni
di Stefano Martinuz

Erickson

I mini gialli dell'intelligenza numerica



I libri-gioco per allenare l'intelligenza numerica alla scuola primaria

Una nuova serie per l'apprendimento della matematica con attività divertenti progettate per:

- stimolare l'attenzione ai processi mentali che sostengono l'apprendimento della matematica;
- potenziare il pensiero divergente e creativo;
- coinvolgere il lettore con una narrazione intrigante che prende spunto dall'enigmistica e dalla didattica ludica.

I volumi della serie hanno un livello di complessità crescente, sono progettati in linea con il programma scolastico di matematica e possono essere utili sia per consolidare gli apprendimenti sia per affrontare il recupero e il potenziamento con un approccio divertente.

In questo numero, l'Ispettrice Numeroni e gli aiutanti Topini Bassifondi devono portare a termine un'indagine a tutta velocità su un treno che corre nella notte. La simpatica squadra di investigatori accompagnerà il bambino nella ricerca degli indizi che sveleranno il colpevole.

In questo numero:

- numeri fino a 1000
- calcolo
- misure
- frazioni e numeri decimali
- spazio e figure
- dati e relazioni
- problem solving.



*1 furto, 6 sospettati,
1 solo colpevole (forse)*



€ 8,90

ISBN 978-88-590-2597-9



9 788859 025979

www.ericson.it

Stazione Termini. Ore 17:33. Tutta Roma si è presentata alla partenza del nuovo treno Palatino...

Questo è un giorno storico!
Da oggi, Roma e Parigi sono più vicine!

Che fortuna
fare la scorta
all'inaugurazione!

Peccato
non poter salire
anche noi...



Un grido improvviso supera il brusio della folla: l'esperta di arte Marcella Tortora ha subito un furto!



Al ladro! Al ladroooo!
La mia spilla è scomparsa!



Un furto? Proprio ora?
Bisogna intervenire
immediatamente!



Che figura ci facciamo?
Ispettrice, ci pensi lei!



Agli ordini!
Non fate
allontanare
nessuno!



Ma, sindaco...
la partenza
del treno non
può essere
rimandata!

Tutta l'Europa
ci guarda!

Allora non c'è
che una
soluzione...

E così, l'Ispettrice Numeroni e i suoi aiutanti, i Topini Bassifondi, salgono sul treno per un'indagine... in corsa!



Che emozione!

Evviva!

Sì, ma non dimenticate che siamo qui per lavoro!

Dunque, signora Tortora... ci racconti i fatti.

Ho preso questo treno perché devo portare a Parigi un'antica spilla dal valore inestimabile... Un mio cliente me l'ha affidata per venderla all'asta domani!



• SPILLA!
• ASTA A
PARIGI

Per l'Ispettrice Numeroni è il momento di indagare:
chi sarà il colpevole?

È sicura che
sia stata rubata
sul treno?

Sicurissima! Avevo
appena sistemato
i bagagli. Mi sono
allontanata per
un attimo... al
mio ritorno era
scomparsa!

Bene, possiamo
concentrarci sui
passeggeri che hanno
avuto la possibilità
di entrare nello
scartamento.

Ci sono solo
sei passeggeri su
questo vagone...

Mentre il treno corre nella notte, scopriamo di chi sono le cabine
che dovranno essere perquisite dall'Ispettrice Numeroni.

I SOSPETTATI



GIULIO GALLO, UOMO D'AFFARI

I MIEI AFFARI SONO INTERNAZIONALI, QUESTO LO SAPETE. CHE CI DOVREI FARE CON UN MISERO GINGILLO QUANDO A PARIGI MI ASPETTANO MILIONI?

TULLIO LEMURI, AVVOCATO

QUESTA STORIA È RIDICOLA! VADO SPESSO A PARIGI PER LAVORO. SE OSATE ACCUSARMI DI FURTO, AVRETE MIE NOTIZIE IN TRIBUNALE!



VALERIA DONNOLA, REGISTA TEATRALE

SONO STATA INVITATA ALLA PRIMA DI UNO SPETTACOLO DEL FAMOSO REGISTA RODITEUR... SPERO CHE QUESTE INDAGINI FINISCAANO PRESTO, NON POSSO ARRIVARE IN RITARDO!





**MARINA LEONI,
ARISTOCRATICA**

QUESTA COSA DEL
FURTO ANDAVA DI
MODA L'ANNO SCORSO,
ONESTAMENTE SONO
DELUSA...
MI ASPETTAVO DI PIÙ
DA QUESTO VIAGGIO!



**MARCELLA TORTORA,
COMMERCIANTE
D'ARTE**

NON POSSO ARRIVARE
ALL'ASTA SENZA LA SPILLA!
HO APPOGGIATO IL
COFANETTO SUL SEDILE
SOLO PER UN ATTIMO...
DOVETE RITROVARLA!



**BRUNO FORCHETTA,
CRITICO
GASTRONOMICO**

IO SONO QUI SOLO PER
ASSAGGIARE I PIATTI
SERVITI NEL VAGONE
RISTORANTE DEL
PALATINO...
NON MI
INTERESSA ALTRO!



CABINA
DI GIULIO
GALLO

1

L'ispettrice Numeroni e i suoi aiutanti iniziano a perquisire le cabine. Lo scompartimento accanto a quello del furto è occupato da Giulio Gallo, il ricco uomo d'affari. Scopri il numero misterioso per aprire la sua valigia.

È un numero pari,
minore di 9 decine,
maggiore di 8 decine,
formato dalle stesse cifre

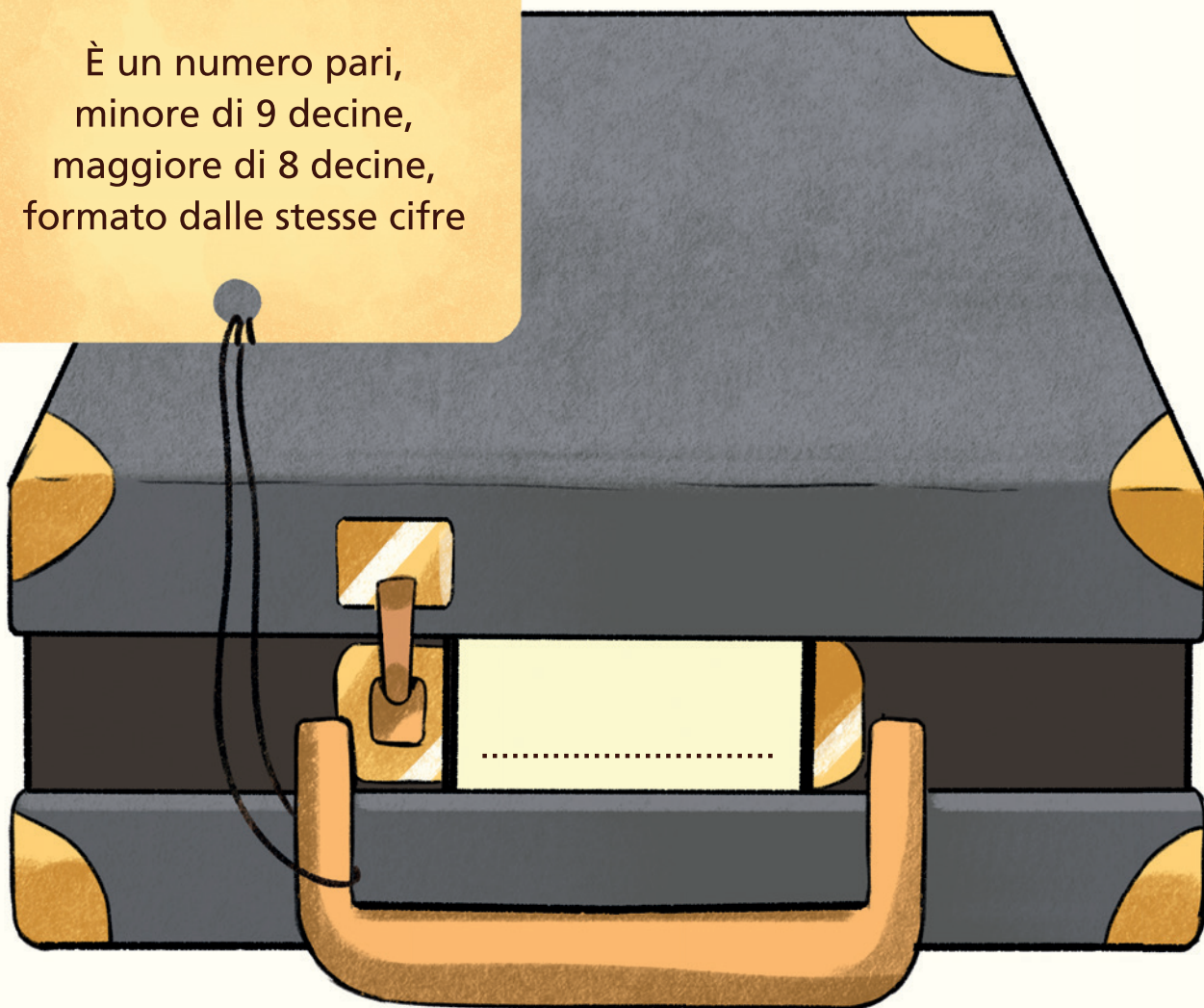

Da quante unità è composto
il numero misterioso? Ora vai a pagina
e colora il numero corrispondente!

15

La cabina di Giulio Gallo è piena di oggetti costosi. «Un uomo d'affari deve essere pronto a tutto!» dice lui. Sai contare gli oggetti raggruppandoli in paia o dozzine?



CABINA
DI GIULIO
GALLO

3

Oh, no! Uno scossone del treno ha fatto cadere a terra tutte le monete della collezione di Giulio Gallo! Aiutalo a raggrupparle a seconda del Paese di provenienza.

Le monete dello stesso Paese contengono i risultati della stessa tabellina!



Colora le monete di ogni Paese di un colore diverso. Se una moneta può appartenere a più Paesi... mischia i colori e vediamo cosa viene fuori!



Qual è il valore più basso delle monete? Ora vai a pagina e colora il numero corrispondente!

15

4

Durante la perquisizione, Giulio Gallo si lamenta con l'Ispettrice. «Guardate! Guardate cosa mi fa lo stress!» esclama.

Ho perso 1/10 della mia cosa più preziosa: le piume!

Conta le piume cadute. Quante erano in tutto le piume della coda di Giulio Gallo?

- 40
- 55
- 50

Quante piume ha perso Giulio Gallo? Vai a pagina e colora il numero corrispondente!

15

CABINA
DI BRUNO
FORCHETTA

35

Nella cabina non ci sono solo libri di cucina: l'Ispettrice Numeroni trova anche una rivista dedicata alla natura e agli animali. Completa il gioco iniziato da Bruno Forchetta.

Trova l'intruso...

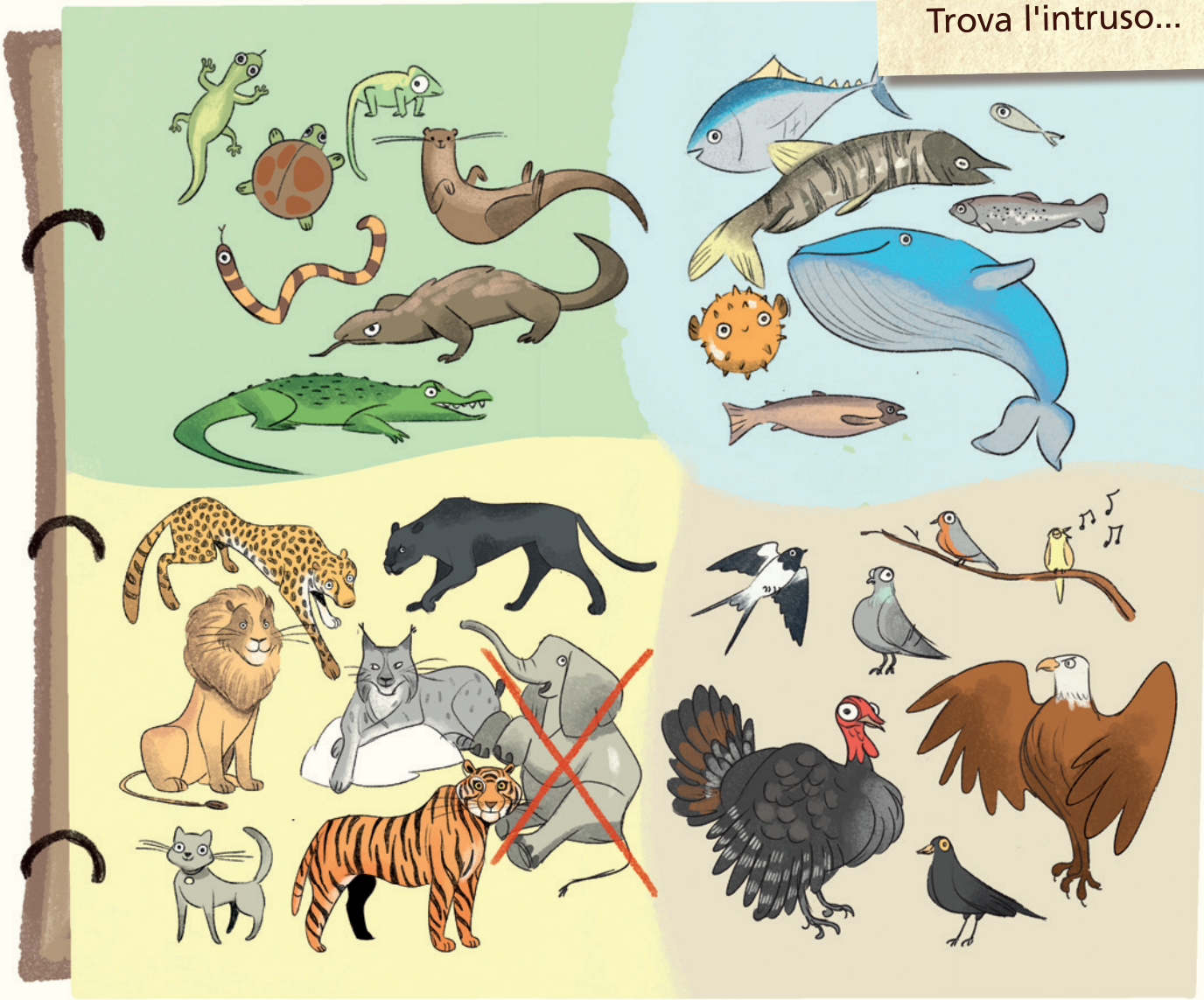

48

Quante paia di ali ci sono, in tutto, in questa pagina? Ora vai a pagina 51 e colora il numero corrispondente!

51



36

Bruno Forchetta vuole vedere una foto della spilla che è stata rubata. L'ispettrice ne ha avuta una da Marcella Tortora, ma è un'immagine piccola in un vecchio libro d'arte... per farla vedere meglio deve ingrandirla seguendo uno schema per rispettare la simmetria. Aiutala a completare il disegno!

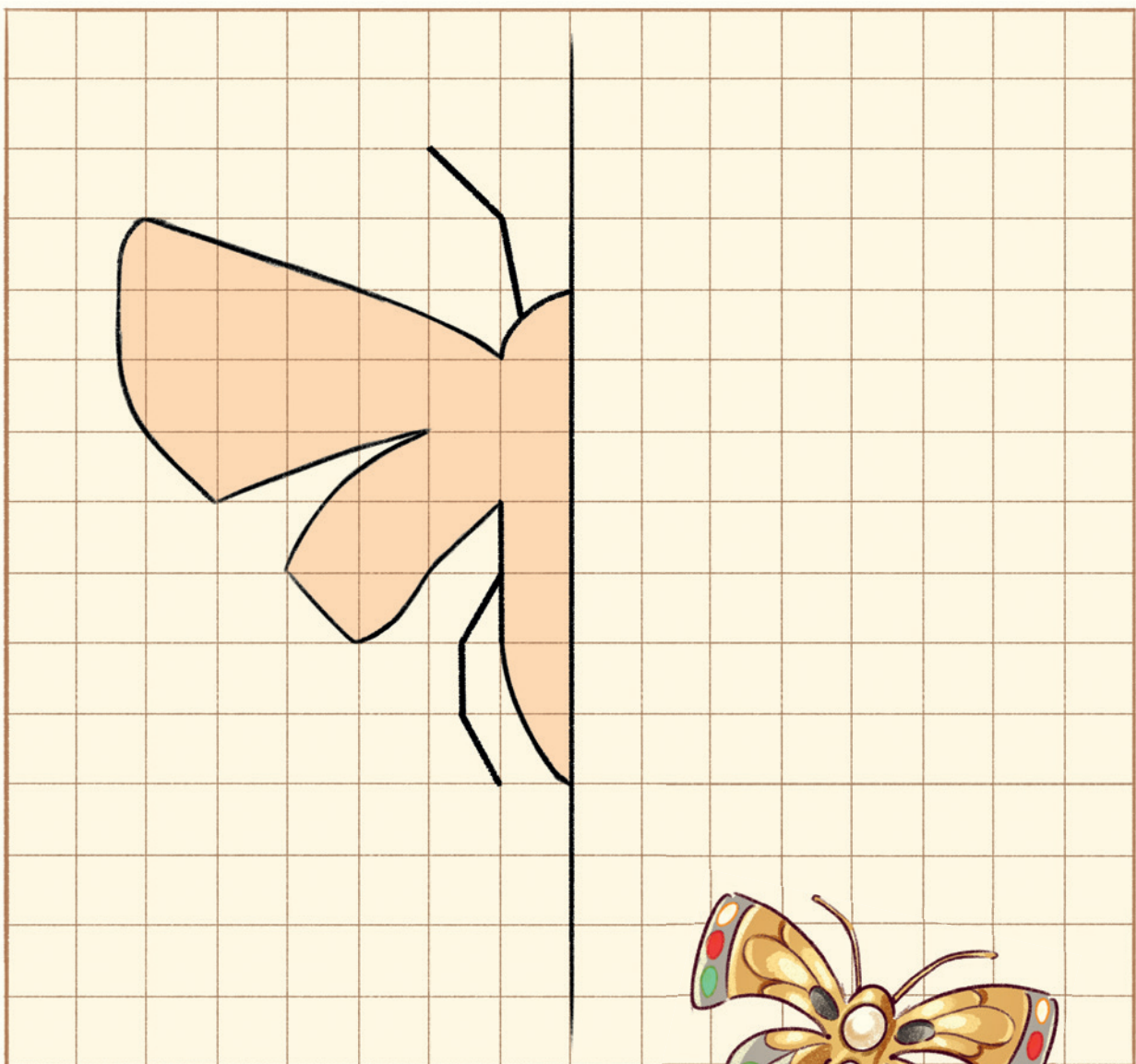

Per festeggiare la fine delle indagini, lo chef Bruno fa portare in cabina tre belle pizze. «Non abbiamo ancora recuperato la spilla» dice l'Ispettrice. «Ma di certo non la troveremo più facilmente a stomaco vuoto!»

Io prendo la pizza con i funghi, i Topini Bassifondi ne vogliono una con la metà dei funghetti e un'altra con meno della metà.

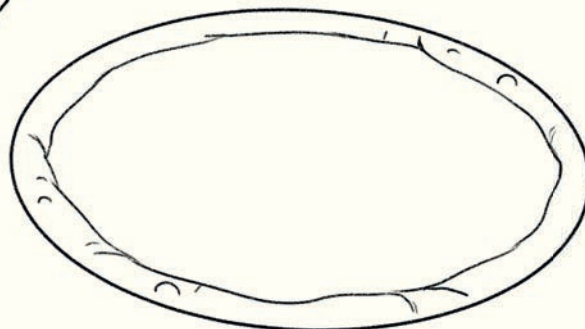
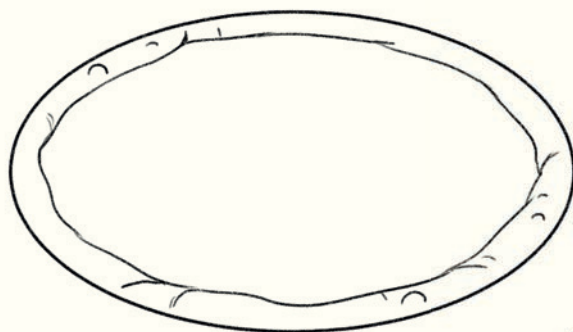

Presto, disegna i funghetti sulle nostre pizze!

Quanti funghetti ci sono sulla pizza dell'Ispettrice? Ora vai a pagina e colora il numero corrispondente!